



Instrukcja obsługi

PRODUCER:
Salus Limited
6/F, Building 20E, Phase 3, Hong Kong
Science
Park, 20 Science Park East Avenue, Shatin,
New Territories, Hong Kong

IMPORTER:
QL CONTROLS Sp. z o.o. Sp. k.
ul. Rolna 4, 43-262 Kobielice



www.salus-controls.pl

SALUS Controls wchodzi w skład Computime Group Limited.

Zgodnie z polityką rozwoju produktów, SALUS Controls plc zastrzega sobie prawo do zmiany specyfikacji, wzornictwa, oraz materiałów użytych doprodukcji, wykazanych w niniejszej instrukcji, bez wcześniejszego powiadomienia.

Opis listwy

1. Bezpiecznik topikowy rurkowy 5 x 20 mm 12 A
2. Zasilanie
3. Sygnalizacja grupowania regulatorów
4. Dioda „Network Status”
5. Przycisk „Pair”
6. Przycisk „Reset”
7. Zworka „Delay”
8. Zworka anteny INT/EXT
9. Zworka NC/NO
10. Koordynator sieci ZigBee
11. Styki dla podłączenia siłowników
12. Wyjście sterujące pompą
13. Wyjście sterujące źródłem ciepła
14. Wejście CO
15. Wejście czujnika punktu rosy (higrostatu)
16. Złącze szeregowo dla rozszerzenia KL04RF
17. Złącze anteny

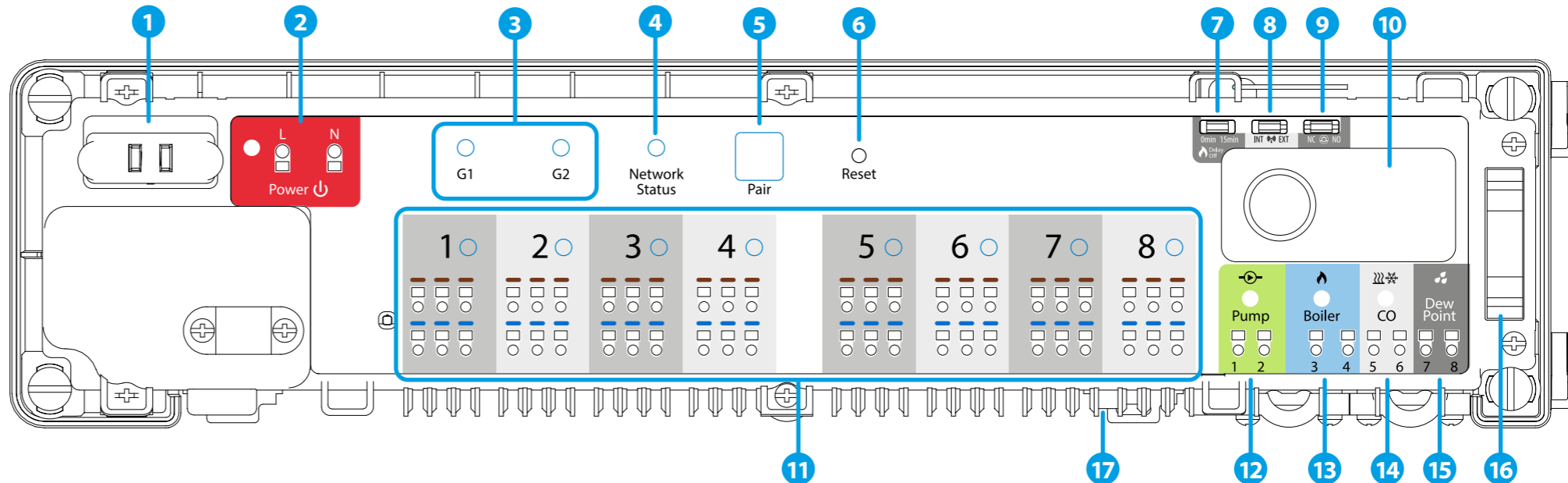

Uwaga: Nie używać koordynatora CO10RF razem z bramką internetową UGE600!

◀ RX10RF (opcjonalnie)
Dodatkowy, bezprzewodowy moduł sterowania urządzeniem grzewczym może zostać użyty np. gdy nie posiadamy przewodu pomiędzy listwą KL08RF a kotłem.

Wprowadzenie

Bezprzewodowa listwa sterująca KL08RF jest częścią systemu iT600RF. W połączeniu z bezprzewodowymi regulatorami serii iT600RF, zapewnia komfortowe i niezawodne sterowanie ogrzewaniem. Wyposażona jest w wyjścia sterujące pompą i kotłem oraz została zaprojektowana do pracy z siłownikami NC lub NO.

W trybie Offline, komunikacja z regulatorami bezprzewodowymi serii iT600RF musi odbywać się za pośrednictwem jednostki koordynującej CO10RF, która znajduje się w zestawie razem z listwą. Aby listwa mogła pracować w trybie Online (poprzez aplikację SALUS Smart Home), należy ją połączyć z bramką internetową UGE600. W jednej sieci ZigBee (Online lub Offline) może być podłączonych 9 listw KL08RF. Listwa zwiększa zasięg sieci ZigBee.

Zgodność produktu

Dyrektywy: Dyrektywa Kompatybilności Elektromagnetycznej EMC 2014/30/EU, Dyrektywa Niskiego Napięcia LVD 2014/35/EU, Dyrektywa radiowa RED 2014/53/EU oraz Dyrektywa RoHS 2011/65/EU. Pełne informacje dostępne są na stronie internetowej www.saluslegal.com

Bezpieczeństwo

Używać zgodnie z regulacjami obowiązującymi w danym kraju oraz na terenie UE. Należy używać urządzeń zgodnie z przeznaczeniem, nie dopuszczając do jego zawilgocenia. Produkt wyłącznie do użytku wewnątrz budynków. Instalacja musi zostać przeprowadzona przez wykwalifikowaną osobę, zgodnie z zasadami obowiązującymi w danym kraju oraz na terenie UE.

Dane techniczne

Zasilanie	230V AC 50 Hz
Maksymalne obciążenie	3 A
Wejścia	Styk CO (zmiana trybu GRZANIE / CHŁODZENIE) Czujnik punktu rosy (higrostatu)
Wyjścia	Sterowanie pompą (styk NO/COM) Sterowanie źródłem ciepła (styk NO/COM) Siłowniki termoelektryczne (230 V)
Częstotliwość radiowa	ZigBee 2,4 GHz
Wymiary [mm]	355x83x67

1. Bezpiecznik

Uwaga: Wymiany bezpiecznika należy dokonywać przy odłączonej listwie od zasilania sieciowego 230V~.

Bezpiecznik sieciowy zlokalizowany jest pod pokrywą obudowy, przy zaciskach sieciowych i zabezpiecza listwę oraz zasilane przez nią urządzenia. Należy stosować bezpieczniki topikowe zwłoczne rurkowe 5x20mm o nominalnym prądzie przepalenia 12A. W celu wyjęcia bezpiecznika należy unieść śrubokrętem płaskim oprawkę bezpiecznika i wysunąć bezpiecznik.

2. Zasilanie

230 V AC
L
N

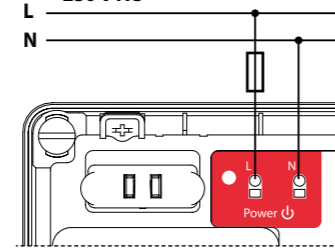

Listwa przystosowana jest do zasilania napięciem 230V~, 50Hz.

- Cechy instalacji:
- trójprzewodowa, z przewodem ochronnym PE,
 - wykonana zgodnie z obowiązującymi przepisami.

3. Sygnalizacja grupowania regulatorów

Funkcja dostępna tylko w trybie Offline (razem z CO10RF) – oznacza podział regulatorów na MASTER oraz SLAVE, który jest możliwy tylko wtedy, gdy regulatory są sparowane z jedną listwą KL08RF (+KL04RF) oraz zostały przyporządkowane do gr. 1 lub gr. 2. w tej listwie.

Uwaga: Jeżeli dzielisz regulatory na grupy – w tej samej grupie może być tylko jeden regulator MASTER (tygodniowy), pozostałe muszą być regulatorami SLAVE (dobowe).

Opis działania: Jeżeli wszystkie regulatory danej grupy będą działały w trybie automatycznym, wówczas każdy z regulatorów w danej grupie będzie działał tak samo jak MASTER tej grupy. Np. jeżeli Master gr. 1 według swojego programu czasowego utrzymuje tryb komfortowy, to wszystkie regulatory typu SLAVE z gr. 1. będą również utrzymywały tryb komfortowy (temperatura i tak ustawiana jest indywidualnie dla każdego regulatora). Podobnie jeżeli na regulatorze typu MASTER ustawimy tryb Party lub Wakacje – regulatory typu SLAVE w jego grupie również będą pracowały w tych trybach.

Funkcja grupowania jest opcjonalna - regulatory nie muszą być grupowane, mogą działać niezależnie.

4. Dioda „Network Status”

Funkcje diody LED:

- (dioda miga) listwa nie jest połączona z siecią, ale jest przygotowana do parowania z koordynatorem sieci ZigBee CO10RF lub bramką internetową UGE600
- (dioda świeci) listwa dodana do sieci ZigBee i sparowana z CO10RF lub UGE600

5. Przycisk „Pair”

Funkcje przycisku „Pair”:

- Sprawdzanie adresu listwy w sieci ZigBee. Aby sprawdzić adres listwy w sieci ZigBee (gdy używasz więcej niż jednej), należy nacisnąć przycisk „Pair”.

Numer listwy sygnalizowany jest ilością diod świecących przy strefach:

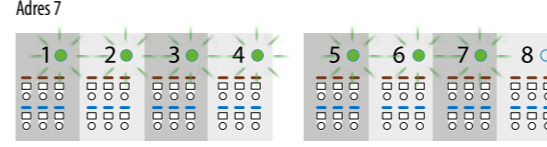
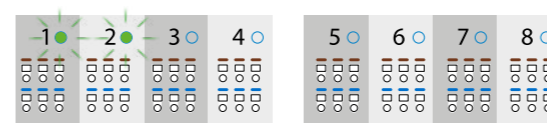
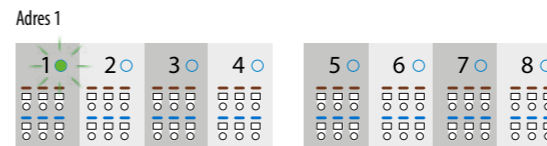

Adres 9 sygnalizowany jest zaświeceniem 8 diod oraz diody „Network Status”.

- Reset listwy (funkcja ta została szczegółowo opisana na drugiej stronie instrukcji)

13. Wyjście sterujące źródłem ciepła
14. Wejście CO
15. Wejście czujnika punktu rosy (higrostatu)
16. Złącze szeregowo dla rozszerzenia KL04RF
17. Złącze anteny

6. Przycisk „Reset”

- Służy do odświeżenia danych, po przestawieniu zworek 7,8 lub 9. Przycisk „Reset” nie usuwa listwy z sieci ZigBee.

7. Zworka „Delay”

Czas opóźnienia wyłączenia kotła.

Uwaga: Pompa (wyjście „Pump”) i kocioł (wyjście „Boiler”) zawsze uruchamiają się po 3 minutach od momentu otrzymania sygnału grzania z któregośkolwiek regulatora sparowanego z tą listwą. Pompa zatrzymuje się po 3 minutach od momentu, gdy ostatni regulator przestanie sygnalizować zapotrzebowanie na ciepło, natomiast źródło ciepła wyłącza się po czasie ustawionym na zworce.

Zmiana położenia zworki, musi zostać odświeżona w pamięci listwy krótkim naciśnięciem przycisku „Reset”.

8. Zworka anteny INT/EXT

Istnieje możliwość podłączenia anteny zewnętrznej 08RFA do listwy. Jeśli korzysta się z dodatkowej anteny, należy umieścić zworkę w pozycji EXT.

Zmiana położenia zworki, musi zostać odświeżona w pamięci listwy krótkim naciśnięciem przycisku „Reset”.

9. Zworka NC/NO

Należy wybrać typ podpiętego do listwy siłownika termoelektrycznego:
NC – siłownik bezprądowo zamknięty (Normally Closed)
NO – siłownik bezprądowo otwarty (Normally Opened)

Zmiana położenia zworki, musi zostać odświeżona w pamięci listwy krótkim naciśnięciem przycisku „Reset”.

10. Koordynator sieci ZigBee

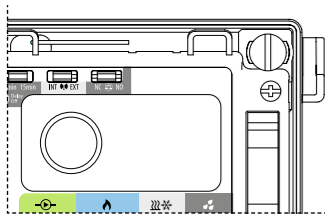

W zestawie z listwą jest jednostka koordynująca pracę sieci ZigBee CO10RF w trybie Offline. CO10RF umożliwia bezprzewodowe sterowanie wszystkimi urządzeniami zainstalowanymi w jednej sieci. Do jednego koordynatora sieci można podłączyć max. 9 listew. Oznacza to, że jeżeli w sieci jest więcej niż jedna listwa, można użyć jednego koordynatora, a pozostałe schować w bezpieczne miejsce.

Uwaga: Nie używać koordynatora CO10RF razem z bramką internetową UGE600!

11. Styki dla podłączenia siłowników

Przewody siłowników termoelektrycznych należy wpinać w złącza samozaciskowe w odpowiednich strefach. Do jednej strefy można wpinać bezpośrednio 3 siłowniki. Obciążenie prądowe jednej strefy przystosowane jest do obsługi max 6 siłowników termoelektrycznych o mocy 2W. Przy większej ilości siłowników w jednej strefie, należy użyć dodatkowego przełącznika, aby odciążyć wyjście tej strefy.

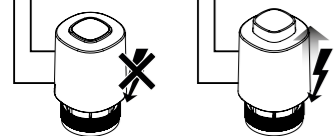
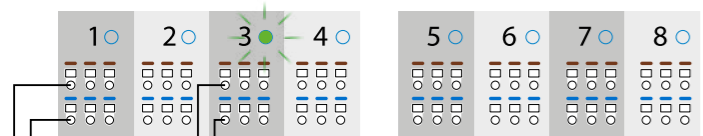

Działanie zostało przedstawione na przykładzie siłowników T30NC.

Uwaga: Na stykach siłowników, podczas ich pracy występuje napięcie 230 V AC.

12. Wyjście sterujące pompą

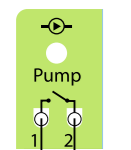

Wyjście „Pump” – to beznapięciowe wyjście (COM/NO), sterujące pompą obiegową w układzie ogrzewania/chłodzenia. Wyjście zwiera się (pompa startuje) zawsze po 3 minutach od momentu otrzymania sygnału grzania z któregośkolwiek regulatora sparowanego z tą listwą. Wyjście rozwiera się (pompa zatrzymuje się) po 3 minutach od momentu, gdy ostatni regulator przestanie sygnalizować zapotrzebowanie na ciepło/chłód.

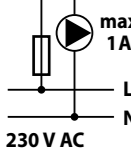

13. Wyjście sterujące źródłem ciepła

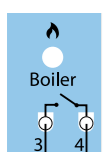

Wyjście „Boiler” – to beznapięciowe wyjście (COM/NO), sterujące kotłem w układzie ogrzewania. Wyjście zwiera się i kocioł włącza się, zawsze po 3 minutach od momentu otrzymania sygnału grzania z któregośkolwiek regulatora sparowanego z tą listwą. Wyjście rozwiera się i kocioł wyłącza się, gdy ostatni regulator przestanie sygnalizować zapotrzebowanie na ciepło i po czasie nastawionym na zworze „Delay”.

Uwaga: Wyjście nieaktywne jest w trybie chłodzenia.

14. Wejście CO

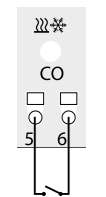

Rozwarte styki wejścia CO (Changeover) to tryb grzania. Zwarcie styków na wejściu CO spowoduje automatyczne przełączenie listwy i sparowanych z nią regulatorów w tryb chłodzenia.

Styk CO	Dioda	Tryb
		Grzanie
		Chłodzenie

15. Wejście czujnika punktu rosy (higrostatu)

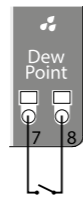

Uwaga: Wejście jest aktywne tylko w trybie chłodzenia (przy zwartym wejściu CO).

Zwarcie styków na wejściu czujnika punktu rosy (za wysoka wilgotność) powoduje wyłączenie wszystkich stref w listwie oraz wyjścia sterowania pompą „Pump”.

16. Złącze szeregowe dla rozszerzenia KL04RF

Służy do komunikacji pomiędzy listwą KL08RF, a modulem rozszerzającym KL04RF. Funkcjonalność połączonego zestawu zwiększa się do obsługi 12 stref.

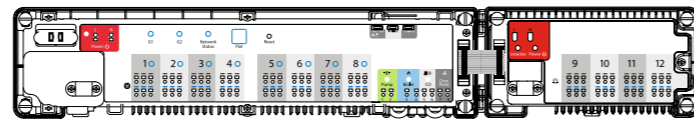

17. Złącze anteny

Złącze anteny zewnętrznej 08RFA znajduje się od spodu listwy pod strefami 7 i 8. Po podłączeniu dodatkowej anteny, należy umieścić zworkę w pozycji EXT.

Uwaga: Zmiana położenia zworki, musi zostać odświeżona w pamięci listwy krótkim naciśnięciem przycisku „Reset”.



MONTAŻ

1. Zdejmij górną pokrywę listwy.
2. Przy montażu ściennym odkręć główną część obudowy (patrz zdjęcie). Przy montażu na szynie DIN odchyl zaczepy z tyłu obudowy.
3. Przymocuj tylną część listwy do ściany.
4. Przykręć z powrotem główną część listwy do tylnej obudowy.
5. Usuń odpowiedni odcinek izolacji z przewodów.
 - Urządzenia dodatkowe (np. pompa, kocioł): 10 mm / 50 mm / 10 mm
 - Zasilanie listwy: 110 mm
6. Podłącz przewód zasilający.
7. Podłącz resztę przewodów.
8. Wymij koordynator CO10RF jeżeli korzystasz z bramki internetowej UGE600.
9. Po upewnieniu się, że wszystkie przewody są prawidłowo podłączone, włącz listwę do zasilania 230 V - zapali się czerwona dioda zasilania.
10. Zamontuj górną pokrywę listwy po zakończeniu czynności instalacyjnych.

INSTALACJA

1. Podłącz listwę do zasilania 230 V AC. Dioda Network Status zacznie migać.

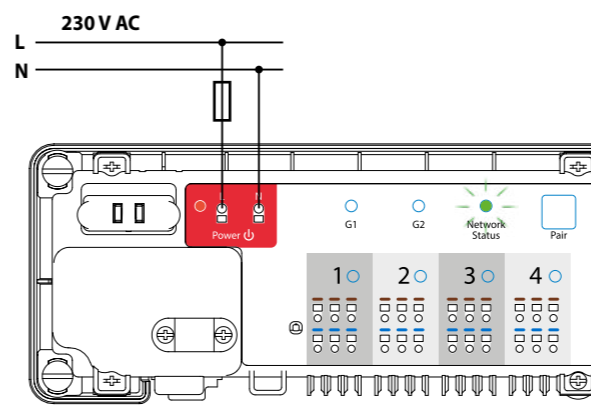

2. Online



Offline

Uwaga: Nie używać koordynatora CO10RF razem z UGE600!

Otwórz sieć ZigBee

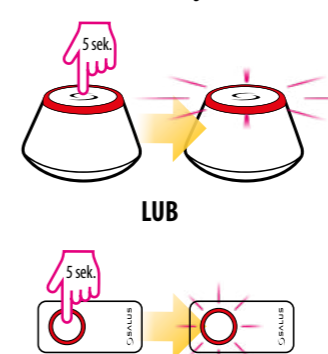

3. Listwa dołączy do sieci automatycznie. Dioda Network Status zapali się ciągłym zielonym światłem.

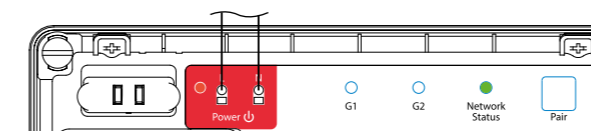

Online



Offline

Zamknij sieć ZigBee

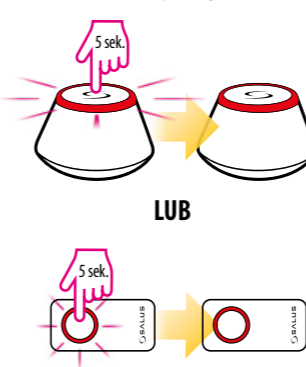

Identyfikacja listwy

Aby zidentyfikować listwę w sieci ZigBee, należy wykonać poniższe kroki:

W trybie Online (za pomocą aplikacji SALUS Smart Home):

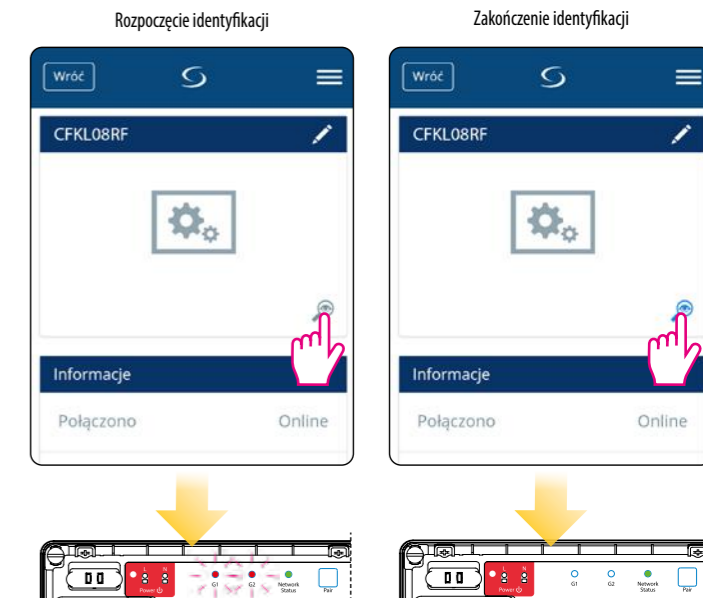

W trybie Offline:

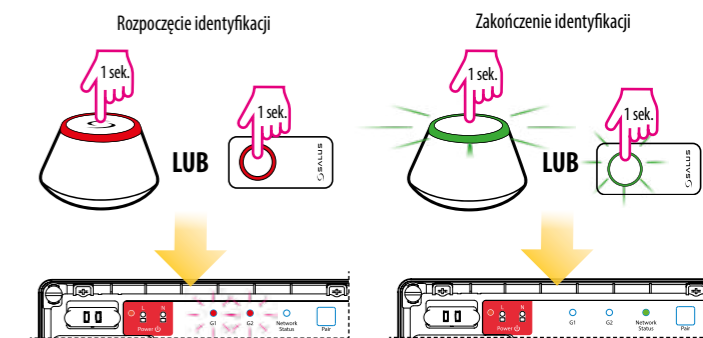

Ustawienia fabryczne

Aby przywrócić ustawienia fabryczne naciśnij i przytrzymaj przycisk „Pair” przez 15 sekund. Diody G1 i G2 zaświecą się na czerwono i zgasną.

Uwaga: Jeżeli przywrócisz ustawienia fabryczne listwy, wszystkie sparowane z nią regulatory zostaną usunięte z sieci ZigBee - będziesz musiał je ponownie zsynchronizować.

